



Гарантия 36 месяцев

 СВЕТИЛЬНИК
 СВЕТОДИОДНЫЙ УЛИЧНЫЙ

TendeR-X2

 в комплекте
 с многофункциональным
 кронштейном

крепление на столб



крепление на стену



 крепление на трубу
 $\varnothing \leq 54 \text{ mm}$

крепление на стену

Описание

- Светильники серии TendeR по умолчанию оснащаются светодиодами холодного белого свечения (5000K). По требованию заказчика могут устанавливаться светодиоды нейтрально-белого (4000K) или теплого белого (3000K) свечения.
- Корпуса светильников окрашиваются методом электроосаждения. Этот вид покрытия выдерживает 1500 часов в соляном тумане, проведенных изделием в камере, без появления признаков коррозии, что очень важно для регионов с морским климатом. Конструктивные элементы выполнены из нержавеющей стали и устойчивы к воздействиям окружающей среды.
- При разработке серии светильников была применена технология безреберного отвода тепла.
- Диапазон рабочих температур $-30...+40$ °C.
- Светодиодный модуль закрыт рассеивателем выполненным из силикатного закаленного прозрачного либо сатинированного стекла.

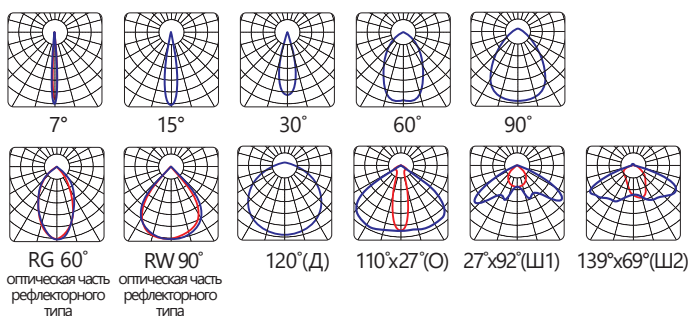
KCC



Особенности

- Вторичная оптика из ударопрочного светостабилизированного поликарбоната.
- Большое количество светодиодов, равномерно распределенных на плате.
- Небольшие габариты и вес, массой не более 3 кг.
- Широкий ассортимент вторичной оптики собственного производства
- Установка на опору с помощью СИП-ленты, (не требует дополнительного кронштейна).
- Охлаждение путём естественной конвекции воздуха.
- Пылевлагозащита IP67.
- Многофункциональный кронштейн.
- Светодиодный модуль закрыт рассеивателем выполненным из силикатного закаленного прозрачного либо сатинированного стекла.







Применение

- Дорог категории "А", "Б", "В"
- Межрайонных автодорог;
- Парковок;
- АЗС;
- Промышленных территорий;
- Железнодорожных перронов;
- Складских терминалов;
- Цехов.
- Помещений с категорией пожароопасных зон П-П; П-Па



Оптические характеристики

	Световой поток, (lm)	12555
	Эффективность, (lm/W), не менее	135
	Тип светодиодов	2835
	Марка светодиодов	Samsung или аналоги
	Количество светодиодов, (pcs)	288
	Цветовая температура, (K)	3000/4000/5000
	Индекс цветопередачи, (Ra), (CRI)	80
	Коэффициент пульсаций, (%), не более	30%
	КСС, (°)	7/15/30/60/90/120 110x27/127x92/139x69

Электрические характеристики

	Мощность, (W)	93 +/- 10%
AC	Напряжение питания, (V)	220-240
	Диапазон входного напряжения, (V)	176-264
	Частота сети, (Hz)	50-60
DC	Напряжение питания постоянного тока, (V)	150 – 350
K_(φ)	Коэффициент мощности, (PF)	0,95
ЭМС	EMC, (MHz)	Коэффициент гармоник тока менее 15%
	Тип подключения (ИП-изолированный провод, КК-клеммная колодка)	ИП
	Количество циклов включения	> 100000
	Время работы на отказ, (ч, t° макс. ч) (t° макс. -10°C)	35000 70000
	Исполнение блока питания	С гальванической развязкой и встроенным активным корректором мощности



Защита

[380v]	Защита от 380V	есть
	Термозащита	есть
	Стойкость к микросекундным импульсам большой энергии (kV)	3,5
	Класс защиты от поражения электрическим током	I
	Ударопрочность (IK)	IK08

Окружающая среда

	Диапазон рабочих температур, (°C)	-30 – +40
	Степень защиты, (IP)	67
	Класс энергоэффективности	A+
	Вид климатического исполнения	УХЛ1



Габариты и вес

	Габаритные размеры ДхШхВ, (mm)	575x203x104
	Масса Нетто/Брутто, (kg)	2,7/3,1

Упаковка и логистика

	Габаритные размеры в упаковке ДхШхВ, (mm)	460x200x110
---	---	-------------

Условия хранения

	Диапазон температур хранения, (°C)	-55 – +85
	Относительная влажность, при 25 °C без конденсата, (%)	5 - 85

Габаритные и крепёжные размеры светильника

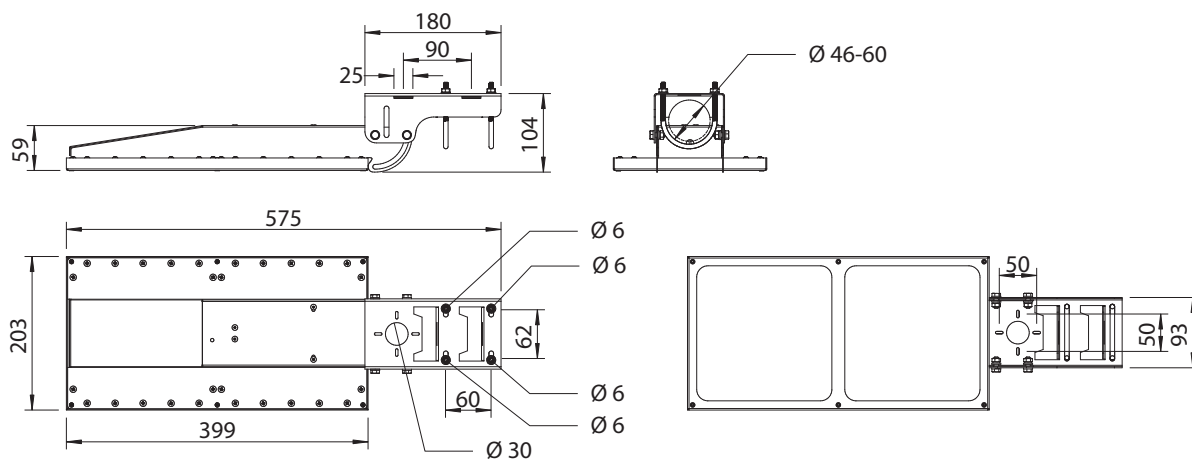

Номенклатура моделей (Артикулы*)

X-2-100G-p-3000-80-7	X-2-100G-p-4000-80-7	X-2-100G-p-5000-80-7
X-2-100G-p-3000-80-15	X-2-100G-p-4000-80-15	X-2-100G-p-5000-80-15
X-2-100G-p-3000-80-30	X-2-100G-p-4000-80-30	X-2-100G-p-5000-80-30
X-2-100G-p-3000-80-60	X-2-100G-p-4000-80-60	X-2-100G-p-5000-80-60
X-2-100G-p-3000-80-RG 60	X-2-100G-p-4000-80-RG 60	X-2-100G-p-5000-80-RG 60
X-2-100G-p-3000-80-90	X-2-100G-p-4000-80-9	X-2-100G-p-5000-80-90
X-2-100G-p-3000-80-RW 90	X-2-100G-p-4000-80-RW 90	X-2-100G-p-5000-80-RW 90
X-2-100G-p-3000-80-Д	X-2-100G-p-4000-80-Д	X-2-100G-p-5000-80-Д
X-2-100G-p-3000-80-О	X-2-100G-p-4000-80-О	X-2-100G-p-5000-80-О
X-2-100G-p-3000-80-Ш1	X-2-100G-p-4000-80-Ш1	X-2-100G-p-5000-80-Ш1
X-2-100G-p-3000-80-Ш2	X-2-100G-p-4000-80-Ш2	X-2-100G-p-5000-80-Ш2

X-2-100-p-3000-85-15
 1 2 3 4

* Расшифровка артикулов светильников

1 - Модель, 2 - Цветовая температура, 3 - Индекс цветопередачи, 4 - КСС